

KLIMA1.CZ

AUX

Návod pro dálkový infra ovladač ZÁRUČNÍ LIST

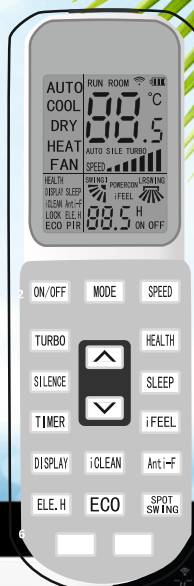
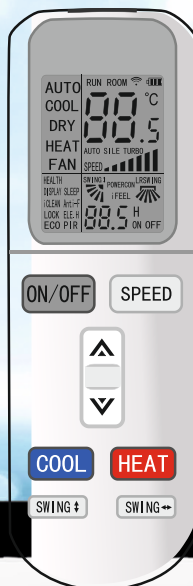

| | |
|---|----|
| ★ Pokyny pro použití | 3 |
| ★ Princip a funkce | 6 |
| ★ Názvy dílů | 7 |
| ★ Popis a funkce dálkového ovladače - Typ K | 8 |
| ★ Popis a funkce dálkového ovladače - Typ H | 11 |
| ★ Popis a funkce dálkového ovladače - Typ L | 14 |
| ★ Konfigurace WiFi ovládání | 18 |
| ★ Výměna baterií a manuální ovládání | 23 |
| ★ Čištění a údržba | 24 |
| ★ Řešení problémů | 27 |



Tato značka označuje pokyny, které je nutné dodržet.

Vzhled skutečného ovladače se může lišit od vyobrazení v této příručce.



Tato značka označuje zákaz likvidace elektrických a elektronických přístrojů s domácím odpadem. Správnou likvidaci a recyklaci zajistíte doručením výrobku na určená sběrná místa.

POKYNY PRO POUŽITÍ

Před použitím si pozorně přečtěte následující pokyny.

Je-li napětí příliš vysoké, může dojít snadno k poškození součástí. Je-li napětí příliš nízké, bude kompresor vibrovat a chladicí systém se může poškodit. Aby mohl kompresor a elektrické součásti pracovat, mělo by být napětí stabilní.



Odpojte napájecí kabel od zásuvky, pokud zařízení nebude dlouho používáno. Nahromaděný prach by mohl způsobit zahřívání nebo požár.



Napájecí kabel nikdy improvizovaně neopravujte a nepoužívejte prodlužovací šňůru. Mohlo by dojít k přehřátí nebo požáru.

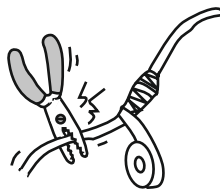

Při používání klimatizačního zařízení nenechávejte dlouho otevřená okna nebo dveře. Zhorší se účinnost klimatizace.

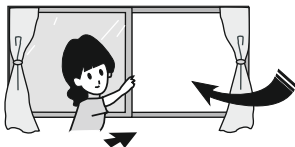

Neblokujte přívod nebo výfuk vzduchu u venkovních ani vnitřních jednotek. Mohlo by dojít ke snížení výkonu, zastavení nebo závadě zařízení.

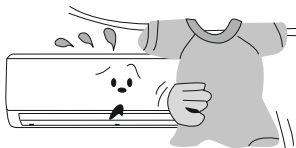

Pro napájení zařízení by měl být vyhrazen samostatný napájecí okruh s dostatečně dimenzovaným jističem. Jednotka se bude zapínat a vypínat automaticky podle nastaveného režimu. Příliš častá změna režimu nebo časté ruční zapínání/vypínání může narušit provozuschopnost zařízení.

Pokud se děje něco neobvyklého (zápach, spáleniny, kouř atd.), odpojte zařízení a kontaktujte servisní středisko. Jinak by mohlo dojít ke škodám, úrazu el. proudem nebo požáru.



Spreje s hořlavou náplní nebo jiné hořlaviny uchovávejte min. 1 m od zařízení. Mohlo by dojít k požáru nebo výbuchu.

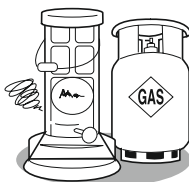

Nepokoušejte se opravovat klimatizační zařízení sami. Mohlo by dojít k úrazu elektrickým proudem nebo k požáru. Kontaktujte servisní středisko.

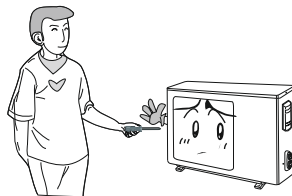

Před použitím si pozorně přečtěte následující pokyny.

Neobsluhujte klimatizaci s mokřkýma rukama. Můžete si způsobit úraz elektrickým proudem.



Před čištěním klimatizace odpojte napájení. Zabráňte tak úrazu elektrickým proudem.



Z důvodu prevence požáru, musí být klimatizace připojena k samostatnému el. okruhu. Nepřipojujte jednotku prostřednictvím inverzální rozdvojky nebo pomoci prodlužovací šňůry.



Zajistěte vždy účinné uzemnění. Bez uzemnění může dojít k úrazu elektrickým proudem.



Zvolte vhodnou teplotu. Nastavená teplota v místnosti by měla být o 5°C nižší než venkovní teplota. Šetříte tak také elektrickou energii.



Nestoupejte na venkovní jednotku a nepokládejte na ni těžké předměty. Mohlo by to vést k poškození, nebo ke zranění.



Nesundávejte z venkovní jednotky ochrannouřížku. Nestrkejte ruce ani žádné předměty do výfuku vzduchu.

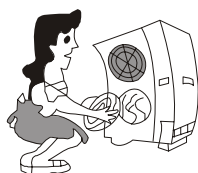

Jako náhradu pojistek předepsané hodnoty nepoužívejte drát. Mohlo by dojít k poškození jednotky nebo požáru.

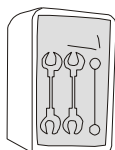

Chraňte dálkový ovladač před nárazy a netiskněte tlačítka na dálkovém ovladači pomocí špičatého předmětu, může dojít k poškození ovladače.



Před použitím si pozorně přečtěte následující pokyny.

Chraňte napájecí a ovládací kabely před poškozením. Pokud dojde k jejich poškození, požádejte kvalifikovaného opraváře o výměnu.



Nastavte vhodný směr proudění vyfukovaného vzduchu. Horizontální směr vyfukování je možné ovládat tlačítkem SWING na dálkovém ovladači, vertikální lze nastavit manuálně.



Lamela pro vertikální směr Lamela pro horizontální směr

Do otvorů pro přívod a výfuk vzduchu nikdy nestrkejte ruce ani žádné jiné předměty.

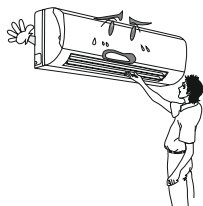

Dbejte na to, aby vzduch z klimatizační jednotky nefoukal přímo na zvířata nebo rostliny. Mohlo by jim to uškodit.

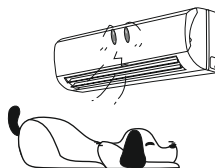

Nepobývejte delší dobu v přímém proudu chladného vzduchu ze zařízení. Mohlo by to způsobit zdravotní problémy.

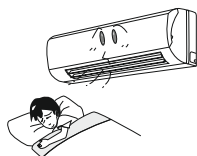

Zařízení nepoužívejte pro sušení prádla, chlazení potravin atd.

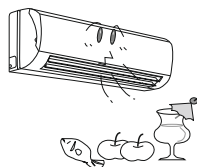

Umývání vodou nebo stříkání vody na jednotku může způsobit úraz elektrickým proudem nebo závadu.

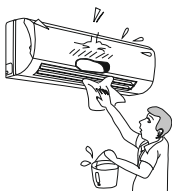

Nedávejte zařízení blízko otevřeného ohně.

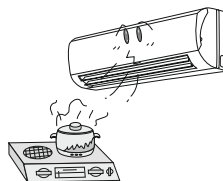

● PRINCIP A FUNKCE

Princip funkce a speciální funkce při chlazení

Princip:

Teplota v místnosti se snižuje tak, že klimatizační zařízení absorbuje teplo v místnosti a přenáší je do venkovní jednotky, kde se teplo rozptýluje do vzduchu. Výkon chlazení závisí na venkovní teplotě.

Ochrana proti namrzání:

Pokud jednotka pracuje v režimu chlazení a při nízké teplotě, může se na tepelném výměníku tvořit námraza. Když teplota výměníku vnitřní jednotky klesne pod 0 °C, řídicí obvod zastaví kompresor, aby se zabránilo namrzání.

Princip funkce a speciální funkce při topení

Princip:

Teplota v místnosti se zvyšuje tak, že klimatizační zařízení absorbuje venkovní teplo a přenáší je do vnitřní jednotky, kde se teplo rozptýluje do vzduchu. Výkon topení závisí na venkovní teplotě. Klesne-li venkovní teplota příliš nízko, použijte k vytápění místnosti další zařízení.

Odmrazování:

Je-li venku nízká teplota a vysoká vlhkost, může se po určité době provozu tvořit na venkovní jednotce námraza. To má vliv na účinnost topení. V takovém případě se spustí funkce automatického odmrázování a topení se obnoví asi po 8-10 minutách. Během automatického odmrázování se ventilátor vnitřní i venkovní jednotky zastaví. Během odmrázování bliká indikátor vnitřní jednotky a z venkovní jednotky může vycházet pára. To je způsobeno odmrázováním - nejde o závadu jednotky. Po dokončení odmrázování se automaticky obnoví topení.

Ochrana proti vyfukování chladného vzduchu:

Dokud v režimu topení nedosáhne teplota výměníku vnitřní jednotky určité hodnoty, nebude vnitřní jednotka pracovat, aby se zabránilo vyfukování studeného vzduchu z jednotky. K ohřátí dojde během asi 3 minut. K tomuto stavu může dojít při zapnutí režimu topení, po ukončení automatického odmrázování nebo při topení při nízké teplotě.

Typ klimatického prostředí, pro které je jednotka určena, je uveden na štítku jmenovitých hodnot.

● NÁZVY DÍLŮ

Vnitřní jednotka

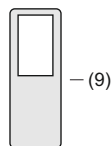
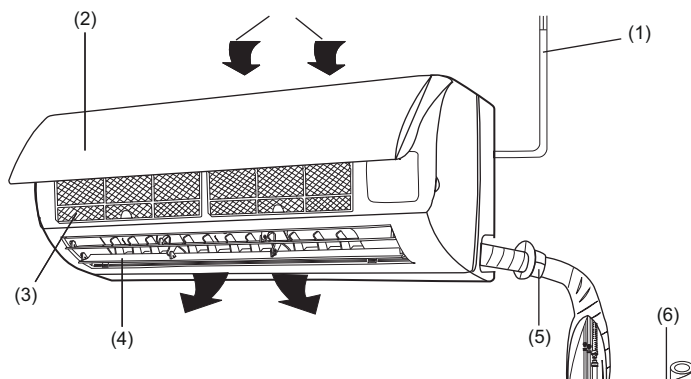

- 1) Napájecí kabel
- 2) Přední panel
- 3) Filtr
- 4) Lamely pro směrování vzduchu
- 5) Průchodka
- 6) Ovinovací páska
- 7) Spojovací kabel
- 8) Odtoková hadice
- 9) Dálkový ovladač

Venkovní jednotka

Přívod vzduchu



Odvod vzduchu

POPIS DÁLKOVÉHO OVLADAČE - typ K

Popis tlačítek dálkového ovladače

Poznámky:

- ★ Nasměrujte okénko vysílače ovladače na senzor klimatizační jednotky.
- ★ Ujistěte se, že mezi dálkovým ovladačem a jednotkou nejsou žádné překážky.
- ★ Nepusťte dálkový ovladač na zem a neházejte s ním.
- ★ Chraňte ovladač před vodou. Nenechávejte dálkový ovladač na přímém slunečním světle nebo na velmi teplém místě.
- ★ Tento typ dálkového ovladače se používá i pro jiné modely jednotek s dalšími funkcemi, některé tlačítka/funkce u konkrétního modelu nemusí být dostupné.

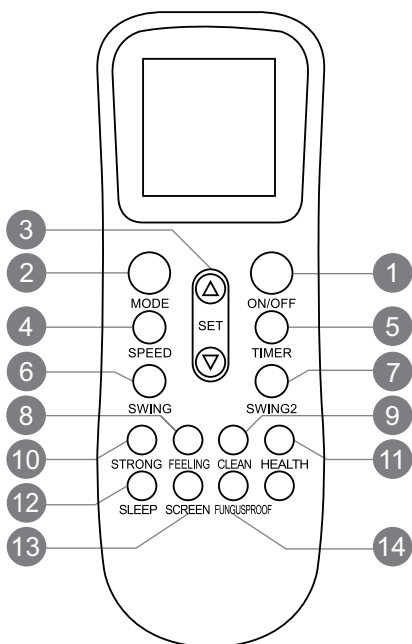

- 1 ON/OFF (zapnutí/vypnutí klimatizace)
- 2 MODE - výběr provozního režimu
- 3 SET- nastavení teploty
- 4 SPEED - rychlost ventilátoru
- 5 TIMER - časovač
- 6 SWING - horizontální žaluzie
- 7 SWING2 - vertikální žaluzie
- 8 FEELING - zapnutí/vypnutí funkce Feeling
- 9 CLEAN - zapnutí/vypnutí funkce čištění
- 10 STRONG - maximální rychlost ventilátoru
- 11 HEALTH - zapnutí/vypnutí ionizátoru
- 12 SLEEP - zapnutí/vypnutí funkce spánku
- 13 SCREEN - zapnutí/vypnutí LCD displeje
- 14 ANTIFUNGUS - vysoušení výparníku

POPIS FUNKCÍ DÁLKOVÉHO OVLADAČE

Podrobný popis jednotlivých funkcí

- 1 Tlačítko ON/OFF**
zapnutí / vypnutí
Stisknutím tohoto tlačítka se jednotka zapne. Dalším stisknutím tlačítka se jednotka vypne.
- 2 Tlačítko MODE**
změna režimu
Stiskněte pro nastavení režimu provozu v pořadí: Automatický chod (AUTO), Chlazení (COOL), Odvlhčování (DRY), Topení (HEAT), Ventilátor (FAN).
- 3 Tlačítko SET**
nastavení teploty
Stisknutím tohoto tlačítka můžete vybrat požadované nastavení teploty v rozmezí od 16 °C do 32 °C.
- 4 Tlačítko SPEED**
rychlost ventilátoru
Stiskněte pro nastavení rychlosti ventilátoru v pořadí: Nízká (LOW), Střední (MID), Vysoká (HIGH), Automatická (AUTO).
- 5 Tlačítko TIMER**
časovač
Při vypnutém stavu (OFF) stiskněte tlačítko TIMER, na displeji svítí začátek časovače (TIMER ON), který můžete nastavit na požadovaný čas pomocí tlačítek Δ a ∇ . Opětovným stisknutím tlačítka TIMER časovač aktivujete, můžete nastavit i další funkce, které chcete mít aktivní po zapnutí jednotky. Stejným způsobem nastavíte i konec časovače při zapnutém (ON) stavu. Po stisknutí tlačítka TIMER na displeji svítí TIMER OFF, pomocí tlačítek Δ a ∇ vyberete požadovaný čas a opětovným stisknutím TIMER nastavení potvrdíte.
- 6 Tlačítko SWING**
pohyb vertikálních žaluzií
Stisknutím tohoto tlačítka zapnete pohyb vertikální žaluzie. Můžete ponechat automatický pohyb žaluzie nebo ji v požadované pozici opětovným stisknutím zastavit.
- 7 Tlačítko SWING2**
pohyb horizontálních žaluzií
Stisknutím tohoto tlačítka zapnete pohyb horizontální žaluzie. Můžete ponechat automatický pohyb žaluzie nebo ji v požadované pozici opětovným stisknutím zastavit. Pozn.:
- 8 Tlačítko FEELING**
funkce FEELING
Stisknutím tohoto tlačítka aktivujete funkci Feeling. Displej ovladače zobrazuje aktuální pokojovou teplotu (při deaktivované funkci nastavenou teplotu. V případě aktivní funkce se jednotka řídí dle teplotního senzoru v dálkovém ovladači.

-
- 9** **Tlačítko CLEAN**
funkce čištění
- Při vypnutém (OFF) stavu stisknutím tlačítka aktivujete funkci. Žaluzie se nastaví do původní pozice pro chlazení a jednotka bude pracovat v režimu čištění po maximální dobu 35min. Účelem této funkce je vyčištění prachu a dalších nečistot z výparníku, potažmo odstranění zápachu. Opětovným stisknutím tlačítka CLEAN nebo ON/OFF funkci deaktivujete. Po 35min. čištění se funkce automaticky vypne.
- 10** **Tlačítko STRONG**
maximální výkon
- Funkci lze aktivovat pouze v módech chlazení (COOL) nebo topení (HEAT). Jednotka bude pracovat v maximálním výkonu pro dosažení požadované teploty s nejvyšší rychlostí ventilátoru.
- 11** **Tlačítko HEALTH**
ionizátor
- Stisknutím tlačítka HEALTH aktivujete/deaktivujete ionizátor.
- 12** **Tlačítko SLEEP**
funkce spánku
- Stisknutím tlačítka SLEEP aktivujete funkci spánku, která udržuje optimální prostředí pro Váš klidný spánek. Po jedné hodině se teplota zvýší o 1 °C, po dvou hodinách se zvýší o další 1 °C. Po třetí hodině se teplota sníží o 2 °C, po čtvrté hodině se sníží o další 2 °C. Klimatizace funguje v tomto režimu 7 hodin a poté se automaticky vypne. Pozn.: Stisknutím tlačítek MODE nebo ON/OFF dojde k vyrušení funkce spánku.
- 13** **Tlačítko SCREEN**
podsvícení LCD
- Stisknutím tlačítka SCREEN zapnete/vypnete podsvícení LCD displeje.
- 14** **Tlačítko FUNGUSPROOF**
osušení výparníku
- Stisknutím tlačítka lze zapnout/vypnout funkci osušení a ofukování výparníku a zamezit tak tvoření plísní. Funkci lze aktivovat v módech chlazení (COOL), odvlhčování (DRY) nebo automatickém módu (AUTO). V případě aktivní funkce jednotka po dobu 3min. slabým proudem teplého vzduchu ofukuje a vysušuje výparník. Při vypnutém stavu podržte tlačítko FUNGUSPROOF, jednotka vydá dvakrát pět zvukových signálů, potvrzujících aktivaci funkce. Funkce bude automaticky aktivní při každém zapnutí jednotky. Stejným způsobem, při vypnuté jednotce, funkci deaktivujete. Jednotka vydá po pěti zvukových signálech tři zvukové signály jako potvrzení.
-

POPIS DÁLKOVÉHO OVLADAČE - typ H

Popis tlačítek dálkového ovladače

Poznámky:

- ★ Nasměrujte okénko vysílače ovladače na senzor klimatizační jednotky.
- ★ Ujistěte se, že mezi dálkovým ovladačem a jednotkou nejsou žádné překážky.
- ★ Nepusťte dálkový ovladač na zem a neházejte s ním.
- ★ Chraňte ovladač před vodou. Nenechávejte dálkový ovladač na přímém slunečním světle nebo na velmi teplém místě.
- ★ Tento typ dálkového ovladače se používá i pro jiné modely jednotek s dalšími funkcemi, některé tlačítka/funkce u konkrétního modelu nemusí být dostupné.

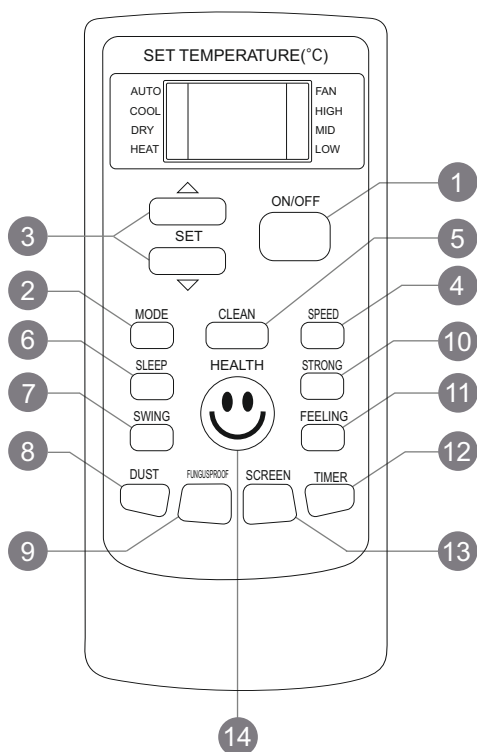

- 1 ON/OFF (zapnutí/vypnutí klimatizace)
- 2 MODE - výběr provozního režimu
- 3 SET - nastavení teploty
- 4 SPEED - rychlost ventilátoru
- 5 CLEAN - zapnutí/vypnutí funkce čištění
- 6 SLEEP - zapnutí/vypnutí funkce spánku
- 7 SWING - horizontální žaluzie
- 8 DUST - inaktivní klávesa
- 9 FUNGUSPROOF - vysoušení výparníku
- 10 STRONG - maximální rychlost ventilátoru
- 11 FEELING - zapnutí/vypnutí funkce Feeling
- 12 TIMER - časovač
- 13 SCREEN - zapnutí/vypnutí LCD displeje
- 14 HEALTH - zapnutí/vypnutí ionizátoru

POPIS FUNKCÍ DÁLKOVÉHO OVLADAČE

Podrobný popis jednotlivých funkcí

- 1 Tlačítko ON/OFF**
zapnutí / vypnutí
Stisknutím tohoto tlačítka se jednotka zapne. Dalším stisknutím tlačítka se jednotka vypne.
- 2 Tlačítko MODE**
změna režimu
Stiskněte pro nastavení režimu provozu v pořadí: Automatický chod (AUTO), Chlazení (COOL), Odvlhčování (DRY), Topení (HEAT), Ventilátor (FAN).
- 3 Tlačítko SET**
nastavení teploty
Stisknutím tohoto tlačítka můžete vybrat požadované nastavení teploty v rozmezí od 16 °C do 32 °C.
- 4 Tlačítko SPEED**
rychlost ventilátoru
Stiskněte pro nastavení rychlosti ventilátoru v pořadí: Nízká (LOW), Střední (MID), Vysoká (HIGH), Automatická (AUTO).
- 5 Tlačítko CLEAN**
funkce čištění
Při vypnutém (OFF) stavu stisknutím tlačítka aktivujete funkci. Žaluzie se nastaví do původní pozice pro chlazení a jednotka bude pracovat v režimu čištění po maximální dobu 35min. Účelem této funkce je vyčištění prachu a dalších nečistot z výparníku, potažmo odstranění zápachu. Opětovným stisknutím tlačítka CLEAN nebo ON/OFF funkci deaktivujete. Po 35min. čištění se funkce automaticky vypne.
- 6 Tlačítko SLEEP**
funkce spánku
Stisknutím tlačítka SLEEP aktivujete funkci spánku, která udržuje optimální prostředí pro Váš klidný spánek. Po jedné hodině se teplota zvýší o 1 °C, po dvou hodinách se zvýší o další 1 °C. Po třetí hodině se teplota sníží o 2 °C, po čtvrté hodině se sníží o další 2 °C. Klimatizace funguje v tomto režimu 7 hodin a poté se automaticky vypne.
Pozn.: Stisknutím tlačítek MODE nebo ON/OFF dojde k vyrušení funkce spánku.
- 7 Tlačítko SWING**
pohyb horizontálních žaluzií
Stisknutím tohoto tlačítka zapnete pohyb horizontální žaluzie. Můžete ponechat automatický pohyb žaluzie nebo ji v požadované pozici opětovným stisknutím zastavit.
- 8 Tlačítko DUST**
inaktivní klávesa
Inaktivní klávesa.

-
- 9** **Tlačítko FUNGUSPROOF**
osušení výparníku
- Stisknutím tlačítka lze zapnout/vypnout funkci osušení a ofukování výparníku a zamezit tak tvoření plísní. Funkci lze aktivovat v módech chlazení (COOL), odvlhčování (DRY) nebo automatickém módu (AUTO). V případě aktivní funkce jednotka po dobu 3min. slabým proudem teplého vzduchu ofukuje a vysušuje výparník. Při vypnutém stavu podržte tlačítko FUNGUSPROOF, jednotka vydá dvakrát pět zvukových signálů, potvrzujících aktivaci funkce. Funkce bude automaticky aktivní při každém zapnutí jednotky. Stejným způsobem, při vypnutí jednotky, funkci deaktivujete. Jednotka vydá po pěti zvukových signálech tři zvukové signály jako potvrzení.
- 10** **Tlačítko STRONG**
maximální výkon
- Funkci lze aktivovat pouze v módech chlazení (COOL) nebo topení (HEAT). Jednotka bude pracovat v maximálním výkonu pro dosažení požadované teploty s nejvyšší rychlostí ventilátoru.
- 11** **Tlačítko FEELING**
funkce FEELING
- Stisknutím tohoto tlačítka aktivujete funkci Feeling. Displej ovladače zobrazuje aktuální pokojovou teplotu (při deaktivované funkci nastavenou teplotu). V případě aktivní funkce se jednotka řídí dle teplotního senzoru v dálkovém ovladači..
- 12** **Tlačítko TIMER**
časovač
- Při vypnutém stavu (OFF) stiskněte tlačítko TIMER, na displeji svítí začátek časovače (TIMER ON), který můžete nastavit na požadovaný čas pomocí tlačítek \triangle a ∇ . Opětovným stisknutím tlačítka TIMER časovač aktivujete, můžete nastavit i další funkce, které chcete mít aktivní po zapnutí jednotky. Stejným způsobem nastavíte i konec časovače při zapnutém (ON) stavu. Po stisknutí tlačítka TIMER na displeji svítí TIMER OFF, pomocí tlačítek \triangle a ∇ vyberete požadovaný čas a opětovným stisknutím TIMER nastavení potvrdíte.
- 13** **Tlačítko SCREEN**
podsvícení LCD
- Stisknutím tlačítka SCREEN zapnete/vypnete podsvícení LCD displeje.
- 14** **Tlačítko HEALTH**
ionizátor
- Stisknutím tlačítka HEALTH aktivujete/deaktivujete ionizátor.

POPIS DÁLKOVÉHO OVLADAČE - typ L

Popis tlačítek dálkového ovladače

Poznámky:

- ★ Nasměrujte okénko vysílače ovladače na senzor klimatizační jednotky.
- ★ Ujistěte se, že mezi dálkovým ovladačem a jednotkou nejsou žádné překážky.
- ★ Nepusťte dálkový ovladač na zem a neházejte s ním.
- ★ Chraňte ovladač před vodou. Nenechávejte dálkový ovladač na přímém slunečním světle nebo na velmi teplém místě.
- ★ Tento typ dálkového ovladače se používá i pro jiné modely jednotek s dalšími funkcemi, některé tlačítka/funkce u konkrétního modelu nemusí být dostupné.

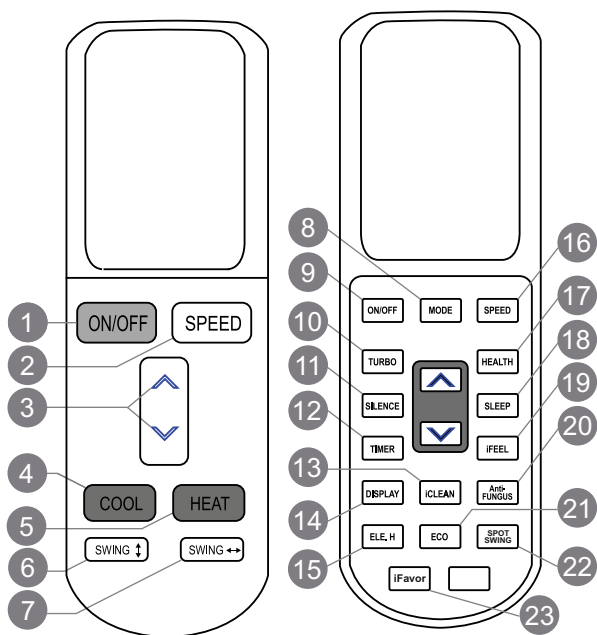

- 1 ON/OFF (zapnutí/vypnutí klimatizace)
- 2 SPEED - rychlost ventilátoru
- 3 SET nastavení teploty
- 4 COOL - chlazení
- 5 HEAT - topení
- 6 SWING - horizontální žaluzie
- 7 SWING2 - vertikální žaluzie
- 8 MODE - výběr provozního módu
- 9 ON/OFF (zapnutí/vypnutí klimatizace)
- 10 TURBO - max. rychlost ventilátoru
- 11 SILENCE - tichý režim
- 12 TIMER - časovač
- 13 iCLEAN - čistící funkce
- 14 DISPLAY - podsvícení displeje
- 15 ELE. H - elektrický dohřev
- 16 SPEED - rychlost ventilátoru
- 17 HEALTH - ionizátor
- 18 SLEEP - režim spánku
- 19 iFEEL - senzor teploty v ovladači
- 20 ANTIFUNGUS - vysoušení výparníku
- 21 ECO - úsporný režim chlazení
- 22 SPOT SWING - horizontální žaluzie
- 23 iFAVOR - uložení nastavení

POPIS FUNKCÍ DÁLKOVÉHO OVLADAČE

Podrobný popis jednotlivých funkcí

- 1 Tlačítko ON/OFF**
zapnutí / vypnutí
Stisknutím tohoto tlačítka se jednotka zapne. Dalším stisknutím tlačítka se jednotka vypne.
- 2 Tlačítko SPEED**
rychlost ventilátoru
Stiskněte pro nastavení rychlosti ventilátoru v pořadí: Nízká (LOW), Střední (MID), Vysoká (HIGH), Automatická (AUTO)
- 3 Tlačítko SET**
nastavení teploty
Stisknutím tohoto tlačítka můžete vybrat požadované nastavení teploty v rozmezí od 16 °C do 32 °C.
- 4 Tlačítko COOL**
provozní mód chlazení
Stisknutím tohoto tlačítka spustíte provozní mód chlazení.
- 5 Tlačítko HEAT**
provozní mód topení
Stisknutím tohoto tlačítka spustíte provozní mód topení.
- 6 Tlačítko SWING**
pohyb vertikálních žaluzií
Stisknutím tohoto tlačítka zapnete pohyb vertikální žaluzie. Můžete ponechat automatický pohyb žaluzie nebo ji v požadované pozici opětovným stisknutím zastavit.
- 7 Tlačítko SWING2**
pohyb horizontálních žaluzií
Stisknutím tohoto tlačítka zapnete pohyb horizontální žaluzie. Můžete ponechat automatický pohyb žaluzie nebo ji v požadované pozici opětovným stisknutím zastavit.
- 8 Tlačítko MODE**
změna režimu
Stiskněte pro nastavení režimu provozu v pořadí: Automatický chod (AUTO), Chlazení (COOL), Odvlhčování (DRY), Topení (HEAT), Ventilátor (FAN).
- 9 Tlačítko ON/OFF**
zapnutí / vypnutí
Stisknutím tohoto tlačítka se jednotka zapne. Dalším stisknutím tlačítka se jednotka vypne.
- 10 Tlačítko TURBO**
maximální výkon
Funkci lze aktivovat pouze v módech chlazení (COOL) nebo topení (HEAT). Jednotka bude pracovat v maximálním výkonu pro dosažení požadované teploty s nejvyšší rychlostí ventilátoru.
- 11 Tlačítko SILENCE**
tichý režim
Stisknutím tohoto tlačítka zapnete/vypnete tichý režim.

-
- 12** **Tlačítko TIMER**
časovač
- Při vypnutém stavu (OFF) stiskněte tlačítko TIMER, na displeji svítí začátek časovače (TIMER ON), který můžete nastavit na požadovaný čas pomocí tlačítek Δ a ∇ . Opětovným stisknutím tlačítka TIMER časovač aktivujete, můžete nastavit i další funkce, které chcete mít aktivní po zapnutí jednotky. Stejným způsobem nastavíte i konec časovače při zapnutém (ON) stavu. Po stisknutí tlačítka TIMER na displeji svítí TIMER OFF, pomocí tlačítek Δ a ∇ vyberete požadovaný čas a opětovným stisknutím TIMER nastavení potvrdíte.
- 13** **Tlačítko iCLEAN**
funkce čištění
- Při vypnutém (OFF) stavu stisknutím tlačítka aktivujete funkci. Jednotka bude pracovat v režimu čištění po maximální dobu 30min. Účelem této funkce je vyčištění prachu a dalších nečistot z výparníku, potažmo odstranění zápachu. Opětovným stisknutím tlačítka CLEAN nebo ON/OFF funkci vypnete.
- 14** **Tlačítko DISPLAY**
podsvícení LCD
- Stisknutím tlačítka DISPLAY zapnete/vypnete podsvícení LCD displeje.
- 15** **Tlačítko ELE. H**
elektrický dohřev
- Stisknutím tlačítka aktivujete elektrický ohřívač. Funkční pouze u vybraných modelů tepelných čerpadel vybavených el. dohřevem.
- 16** **Tlačítko SPEED**
rychlost ventilátoru
- Stiskněte pro nastavení rychlosti ventilátoru v pořadí: Nízká (LOW), Střední (MID), Vysoká (HIGH), Automatická (AUTO).
- 17** **Tlačítko HEALTH**
ionizátor
- Stisknutím tlačítka HEALTH aktivujete/deaktivujete ionizátor.
- 18** **Tlačítko SLEEP**
funkce spánku
- Stisknutím tlačítka SLEEP aktivujete funkci spánku, která udržuje optimální prostředí pro Váš klidný spánek. Po jedné hodině se teplota zvýší o 1 °C, po dvou hodinách se zvýší o další 1 °C. Po třetí hodině se teplota sníží o 2 °C, po čtvrté hodině se sníží o další 2 °C. Klimatizace funguje v tomto režimu 7 hodin a poté se automaticky vypne. Pozn.: Stisknutím tlačítek MODE nebo ON/OFF dojde k vyrušení funkce spánku.
-

-
- 19** **Tlačítko iFEEL**
funkce iFEEL
- Stisknutím tohoto tlačítka aktivujete funkci iFEEL. Displej ovladače zobrazuje aktuální pokojovou teplotu (při deaktivované funkci nastavenou teplotu. V případě aktivní funkce se jednotka řídí dle teplotního senzoru v dálkovém ovladači.
- 20** **Tlačítko Antifungus**
osušení výparníku
- Stisknutím tlačítka lze zapnout/vypnout funkci osušení a ofukování výparníku a zamezit tak tvoření plísní. Funkci lze aktivovat v módech chlazení (COOL), odvlhčování (DRY) nebo automatickém módu (AUTO). V případě aktivní funkce jednotka po dobu 3min. slabým proudem teplého vzduchu ofukuje a vysušuje výparník. Při vypnutém stavu podržte tlačítko FUNGUSPROOF, jednotka vydá dvakrát pět zvukových signálů, potvrzujících aktivaci funkce. Funkce bude automaticky aktivní při každém zapnutí jednotky. Stejným způsobem, při vypnutí jednotce, funkci deaktivujete. Jednotka vydá po pěti zvukových signálech tři zvukové signály jako potvrzení.
- 21** **Tlačítko ECO**
úsporný provoz
- Stisknutím tlačítka ECO v režimu chlazení aktivujete úsporný provoz. Opětovným stisknutím ho zrušíte, automaticky se zruší po 8h provozu.
- 22** **Tlačítko SPOT SWING**
horizontální žaluzie
- Stisknutím tlačítka aktivujete automatický pohyb horizontální žaluzie. Opětovným stisknutím ji zastavíte v požadované pozici.
- 23** **Tlačítko iFAVOR**
uložení všech nastavení
- Stisknutím tlačítka po dobu 3s uložíte současné nastavení provozního módu, rychlosti ventilátoru, žaluzií, teploty atd. Displej ovladače zobrazí nápis "iFAVOR", který třikrát zabliká, uložení je hotovo.
-

POPIS FUNKCÍ DÁLKOVÉHO OVLADAČE

Konfigurace WiFi ovládání

Pokud je Vaše klimatizace vybavena WiFi modulem, můžete ji ovládat pomocí mobilu nebo tabletu. Pro tento účel musí být vnitřní jednotka klimatizace nainstalována v dosahu místního WiFi routeru.

Stáhnutí aplikace

Pro stáhnutí do mobilních zařízení potřebujete operační systém Android 4.1 nebo iOS 6.0 či novější. Můžete ji stáhnout pod názvem "AC Freedom" z Google Play respektive App store.

Aplikaci můžete také stáhnout pomocí QR kódů níže:



Android



IOS

Po instalaci softwaru spustě aplikaci a vstupte do scanovacího rozhraní. Máte dvě možnosti.

- 1.) Můžete vepsat aktivační kód **6364d** (bod 2 -zadáte kód a stisknete activate).

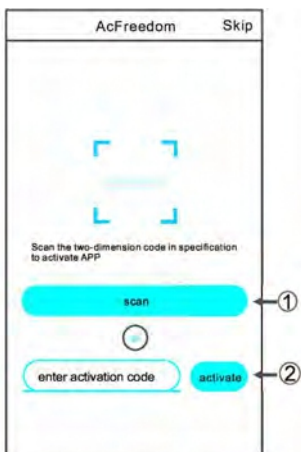

2.) Můžete nascanovat QR kód níže:

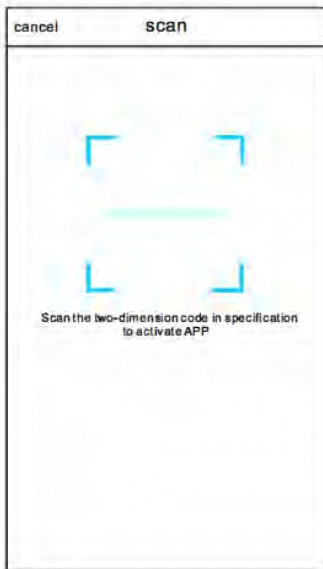

Restartování modulu

Před prvním použitím nebo po změně používaného routeru je potřeba restartovat WiFi modul, umístěný uvnitř jednotky. Restart provedete tím, že osmkrát stisknete tlačítko HEALTH, po úspěšném restartu vydá jednotka 2 zvukové signály.

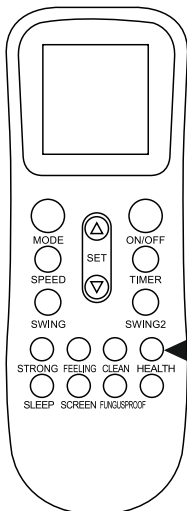

Tlačítko
HEALTH

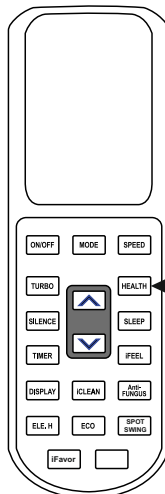

Tlačítko
HEALTH

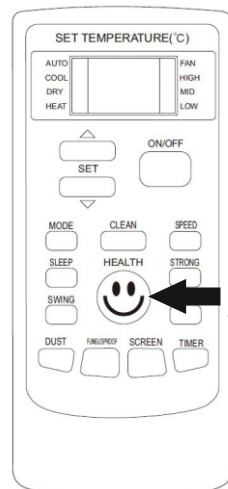

Tlačítko
HEALTH

Po nainstalování aplikace nakonfigurujte klimatizační zařízení dle obrázku níže:

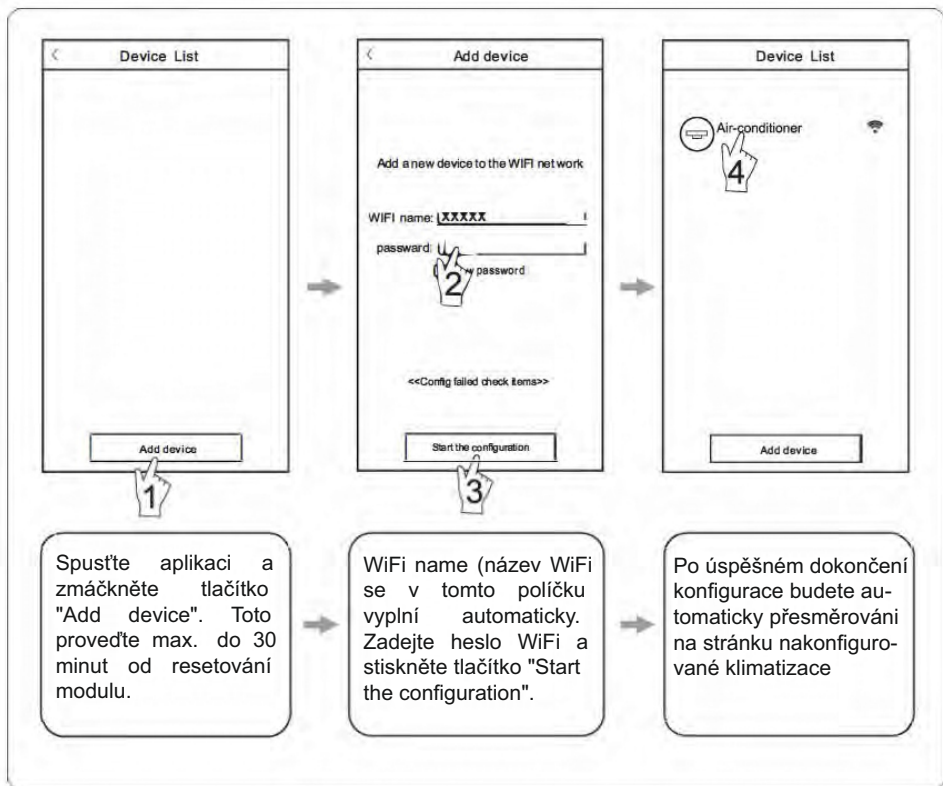

V případě prvotní konfigurace, změně routeru nebo přístupového bodu se ujistěte, že je mobilní zařízení připojeno ke stejnému WiFi routeru nebo přístupovému bodu jako WiFi modul v klimatizaci.

V případě selhání v konfiguraci stiskněte tlačítko "Config failed check items" pro zobrazení poznámek k chybě před opětovnou konfigurací.

Po úspěšné konfiguraci zmáčknete název klimatizace pro vstup do ovládacího rozhraní a další úkony.

Úprava a uzamknutí zařízení

Na stránce "Device list" (seznam zařízení) stiskněte ikonu existujícího zařízení (IOS) nebo ji podržte 0,5s (Android). Poté můžete změnit název "Name" nebo ikonu klimatizace "Photo" pro její snadnou identifikaci.

K uzamknutí klimatizace stiskněte ikonu "Locking Device". Po uzamknutí nebudou další uživatelé schopni ji vyhledat a předejdete tím přístup nežádoucích osob.

Po úpravě stiskněte tlačítko pro potvrzení a uložení nastavení "Save".

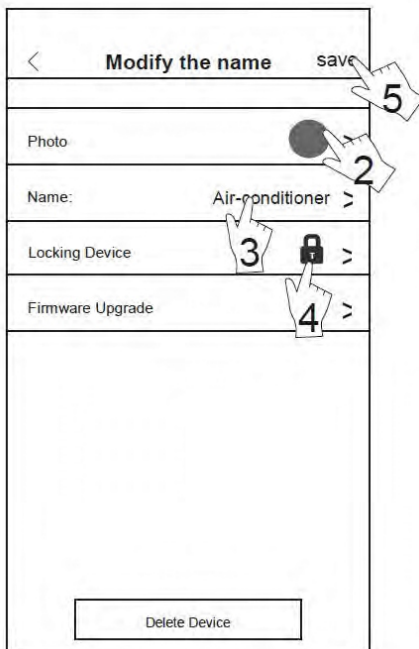
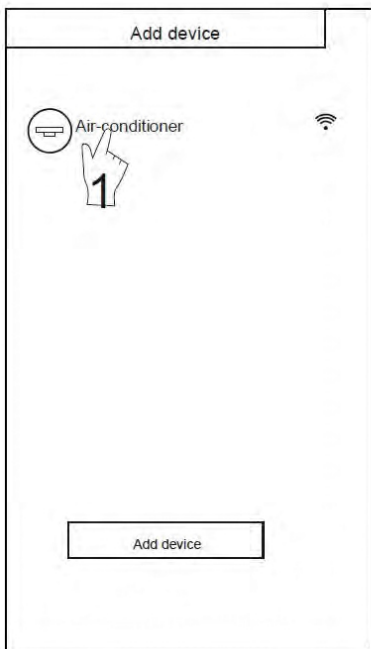

Pro odebrání zařízení stiskněte tlačítko "Delete device"

Poznámky:

- Software obsahuje nápovědu, která uživateli poskytuje informace o provozních instrukcích a ovládání zařízení.
- Ovládací rozhraní softwaru je předmětem dalšího vývoje a aktualizací, vzhledem k čemuž se skutečný vzhled rozhraní může lišit od obrázků v této příručce .

Možné chyby při konfiguraci

- 1.) Ujistěte se, že Vaše mobilní zařízení je připojeno ke stejnému WiFi routeru jako Vaše klimatizace. Dočasně na mobilním zařízení zakažte datové připojení 3G/4G ke správnému spárování s WiFi routerem.
- 2.) Ujistěte se, že reset modulu proběhl úspěšně. Restart provedete tím, že osmkrát stisknete tlačítko HEALTH, po úspěšném restartu vydá jednotka 2 zvukové signály.
- 3.) Zkontrolujte si název WiFi routeru, nejsou doporučeny mezery v názvu a jiné než alfanumerické znaky.
- 4.) Zkontrolujte si heslo WiFi routeru, není dovoleno použít mezery v názvu a jiné než alfanumerické znaky. Není dovoleno více než 32bit.
5. Ujistěte se, že do WiFi aplikace zadáváte správné heslo, můžete použít zobrazení hesla "Show password".

VÝMĚNA BATERIÍ A MANUÁLNÍ OVLÁDÁNÍ

Výměna baterií

- 1) Zatlačte lehce na místo označené  a vysuňte zadní kryt dálkového ovladače ve směru šipky (viz obrázek).
- 2) Vyjměte staré baterie (viz obrázek).
- 3) Vložte dvě nové 1,5V baterie velikosti AAA. Dbejte na správnou polaritu (viz obrázek).
- 4) Nasad'te zadní kryt ovladače (viz obrázek).

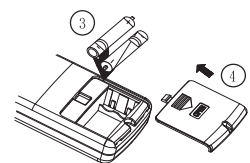
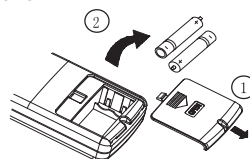

Poznámky:

Nepoužívejte současně nové a vybité baterie nebo různé typy baterií.

Nebudete-li dálkový ovladač delší dobu používat, vyjměte z něj baterie, abyste zabránili poškození ovladače při případném vytečení baterií.

Používejte ovladač v prostoru dosahu a nasměrujte jej na senzor jednotky.

Dálkový ovladač by měl být min. 1 m od televizoru nebo jiných elektrických přístrojů.

Pokud ovladač nefunguje normálně, vyjměte baterie a po 30 sekundách je vložte nazpět. Pokud se normální funkce neobnoví, vyměňte baterie.

Nouzové ovládání (manuální)

Když se dálkový ovladač ztratí nebo poškodí, použijte manuální ovládání. Jednotka bude fungovat v režimu Auto Run při pevně nastavené teplotě a rychlosti ventilátoru. Manuální spínač naleznete pod čelním panelem vpravo.

Použití manuálního spínače:

Při zastavení: Když jednotka stojí a stisknete tlačítko ON/OFF, přejde jednotka do režimu AUTO RUN. Mikropočítač jednotky bude automaticky nastavovat režim provozu (Chlazení, Topení, Ventilátor) podle teploty v místnosti, aby bylo dosaženo teplotního komfortu.

Použití manuálního přepínače:

Při zastavení: Když jednotka stojí, nastavte přepínač manuálního ovládání do polohy AUTO. Jednotka přejde do režimu AUTO RUN. Mikropočítač jednotky bude automaticky nastavovat režim provozu (Chlazení, Topení, Ventilátor) podle teploty v místnosti, aby bylo dosaženo teplotního komfortu.

Při provozu: Když jednotka běží, nastavte přepínač do polohy STOP, aby se jednotka zastavila.

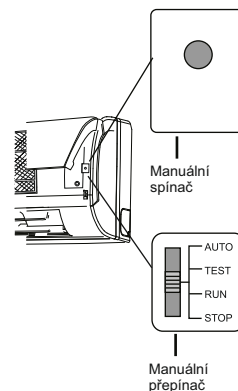

● ČIŠTĚNÍ A ÚDRŽBA



Před čištěním jednotky vypněte zařízení a vytáhněte zástrčku ze zásuvky, jinak hrozí úraz elektrickým proudem.

Při čištění nikdy nestříkejte na vnitřní nebo venkovní jednotku vodu, jinak hrozí úraz elektrickým proudem.

Nepoužívejte nikdy těkavé látky (ředidla, benzín apod.), protože by poškodila povrch jednotky. Pro čištění použijte pouze suchou měkkou utěrkou nebo utěrkou lehce navlhčenou neutrálním čisticím prostředkem.

Čištění čelního panelu

1) Vyjměte přední panel.

Držte panel po obou stranách v místě prohlubní, zvedněte jej nahoru a vytáhněte ve směru šipek podle obrázku.

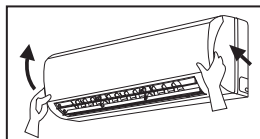

2) Očistěte panel.

Očistěte panel měkkým kartáčem, vodou a neutrálním čisticím prostředkem. (Teplota vody by neměla překročit 45 °C, aby se zabránilo vyblednutí nebo deformaci krytu.)



3) Nainstalujte přední panel.

Zasuňte držáky na obou koncích panelu do příslušných výřezů ve směru šipky a zavřete pevně panel podle obrázku.

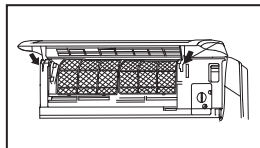

Čištění vzduchových filtrů

Čištění vzduchových filtrů se doporučuje provádět vždy jednou za tři měsíce. Je-li jednotka používána v prašném prostředí, mělo by se čištění vzduchových filtrů provádět častěji. Po vytažení filtru dávejte pozor, aby jste si neporanili prsty o žebra výměníku vnitřní jednotky.

1) Vyměňte vzduchový filtr

Otevřete přední panel do vhodného úhlu a pak vytáhněte filtr směrem dolů a ven podle obrázku.

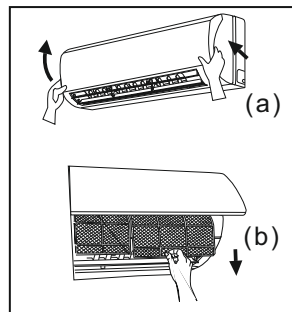

2) Vyčistěte filtr

Pro očištění prachu usazeného na filtru můžete použít vysavač. Je-li filtr velmi špinavý, umyjte jej teplou vodou (max. 45 °C) s neutrálním čisticím prostředkem a nechte ve stínu uschnout. Poznámka: K umývání filtrů nepoužívejte nikdy vodu teplejší než 45 °C. Jinak může dojít k deformaci nebo odbarvení filtru. Nesušte filtr nad ohněm - mohl by začít hořet nebo by se mohl zdeformovat.

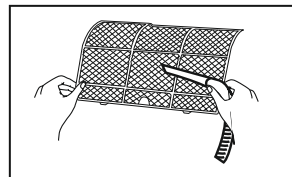

3) Nainstalujte filtry zpět

Zasuňte filtr zpět na místo a zavřete dobře přední panel.

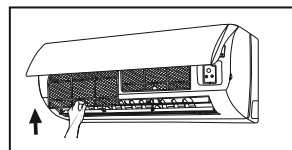

Doplňkový zdravotní filtr

Doplňkové zdravotní filtry napomáhají čištění vzduchu a zlepšují kvalitu pobytového prostředí. Dle typu těchto filtrů, lze tak úspěšně likvidovat nepříjemné pachy, kouř z cigaret, bakterie a viry a jemné částičky prachu.

Doplňkový zdravotní filtr (není dodáván standardně, pouze na objednávku) lze vložit do vnitřní jednotky dvojím způsobem - dle provedení jednotky.

1) Instalace nasunutím na vzduchový filtr.

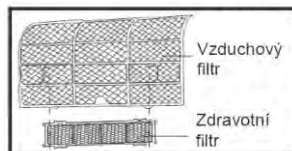

2) Instalace do plastových držáků vnitřní jednotky pod čelním panelem.



Životnost zdravotních doplňkových filtrů je při běžném provozu jeden rok. Filtru s ionty stříbra je třeba vyměnit dříve, pokud povrch filtru zčerná, nebo zezelená.

Příprava před použitím

- 1) Ujistěte se, že nic neblokuje proudění vyfukovaného a přiváděného vzduchu u vnitřní i venkovní jednotky.
- 2) Zkontrolujte, zda je zemnicí vodič správně připojen.
- 3) Je-li to zapotřebí, vyměňte baterie v dálkovém ovladači.
- 4) Zkontrolujte stav podstavce venkovní jednotky a je-li poškozen, kontaktujte prodejce nebo servisní středisko.

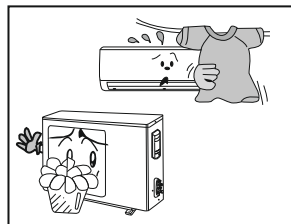

Údržba po použití

- 1) Vypněte hlavní vypínač.
- 2) Vyčistěte filtr a kryt vnitřní a venkovní jednotky.
- 3) Je-li na venkovní jednotce rez, měla by se odstranit a poškozené místo by se mělo natřít barvou, aby se rezivění nešířilo.

Zásady údržby klimatizací

1) Uživatel má povinnost pravidelného čištění filtrů vnitřní jednotky. Perioda čištění je závislá na prostředí v kterém klimatizace pracuje a může se pohybovat od 14 dní do 6 měsíců. Zanedbáním této činnosti způsobíte špatný chod jednotky, popřípadě její poškození. Průchodnost filtrů nesmí klesnout pod 80% jejich kapacity.

2) Uživatel je povinen zabezpečit čistotu venkovního výměníku. Po vypnutí jednotky se čištění provádí stlačeným vzduchem, nebo tlakovou vodou. Tuto práci může provádět osoba znalá (osobou znalou se rozumí osoba poučená o této činnosti technikem klimatizačních zařízení). Perioda čištění je závislá na prostředí v kterém klimatizace pracuje a může se pohybovat od 1 měsíce do 12 měsíců. Jestliže zanesení výměníku je více jak 10% a průtok vzduchu klesne o tuto hodnotu, je zakázáno klimatizace používat.



3) V případě zjištění poruchy chlazení nebo snížení výkonu se musí klimatizace vypnout. To znamená, že klimatizační jednotka se nesmí používat, jestliže vykazuje snížený výkon a produkce chladu či tepla není uspokojivá. Jestliže se chcete přesvědčit o správném nastavení dálkovým ovladačem a nejste si jisti správnou konfigurací, vyjměte z dálkového ovladače baterie na 3 minuty a po té je opět vložte. Navolte požadovanou funkci a teplotu a vyčkejte 30 minut, zda klimatizace bude pracovat v souladu s nastavením. Tento postup můžete dvakrát opakovat. V případě, že výsledek je nevyhovující, klimatizaci vypněte a volejte odborného technika. Jestliže budete klimatizační jednotku dále používat, způsobíte její zničení. Volejte technika a proveďte základní konzultaci, budou Vám podány informace o dalším postupu či zkouškách.

4) V případě nejasností se obraťte na firmu, která montáž provedla, nebo na obchodní zastoupení a vyžadujte informace k Vašemu případu.

● ŘEŠENÍ PROBLÉMŮ

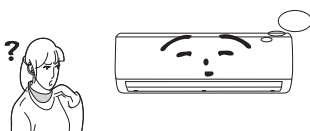
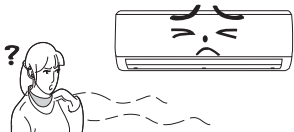
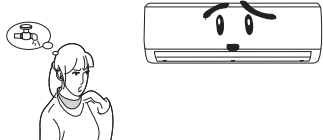

Nikdy neopravujte zařízení sami. Neodborná oprava může způsobit úraz elektrickým proudem nebo jiné škody. Kontaktujte naše servisní středisko a nechejte zařízení opravit kvalifikovanými opraváři. Před vyžádáním opravy zkontrolujte ještě následující body. Můžete tak ušetřit čas i peníze.

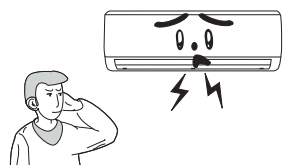
| Problém | Náprava |
|--|---|
| <p>Klimatizační zařízení nepracuje, když je vypnuto a hned poté znovu zapnuto.</p>  | <p>Okamžité spuštění by mohlo jednotku poškodit. Mikropočítač proto opoždí spuštění jednotky asi o 3 minuty.</p> |
| <p>Po spuštění je z jednotky cítit neobvyklý zápach.</p>  | <p>Je to způsobeno zápachem v místnosti (nábytek, cigarety apod.), který klimatizační jednotka nasála za provozu. Vyčistěte vzduchový filtr.</p> |
| <p>Za provozu je slyšet zvuk tekoucí vody.</p>  | <p>Při zapnutí nebo vypnutí jednotky nebo při spuštění nebo zastavení kompresoru můžete někdy slyšet zvuk připomínající tekoucí vodu. Nejde o závadu. Je to způsobeno prouděním chladiva uvnitř jednotky.</p> |
| <p>Při provozu v režimu chlazení se někdy vyfukuje pára.</p>  | <p>K tomuto jevu může dojít, když je v místnosti vysoká teplota a vlhkost. Srážení vlhkosti v podobě páry je způsobeno silným ochlazením vzduchu v místnosti.</p> |
| <p>Po spuštění nebo zastavení zařízení je slyšet praskání.</p>  | <p>Praskání je způsobeno tepelným prnutím v panelu nebo dalších částech zařízení při změnách teploty.</p> |

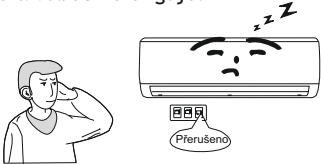
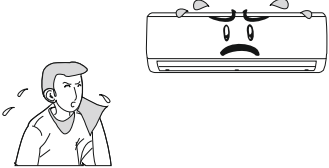
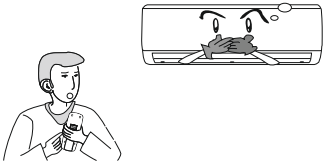
| Problém | Náprava |
|---|---|
| <p>Jednotka vůbec nefunguje.</p>  | <p>Bylo vypnuto napájení? Jsou uvolněné vodiče / zástrčka kabelu? Je vypnutý jistič / proudový chránič? Je napětí příliš nízké nebo vysoké? Je správně použit časovač?</p> |
| <p>Chlazení / topení není účinné.</p>  | <p>Je nastavena vhodná teplota? Je přívod nebo výfuk vzduchu blokováný? Je vzduchový filtr špinavý? Jsou otevřena okna nebo dveře? Je ventilátor nastaven na nízké otáčky? Je při nedostatečném chlazení v místnosti nějaký zdroj tepla?</p> |
| <p>Dálkové ovládání nefunguje.</p>  | <p>Když je zařízení ovlivněno například neobvyklým rušením nebo častým přepínáním funkcí, může někdy přestat reagovat na signály ovladače. V takovém případě zařízení odpojte od napájení a po chvíli znovu připojte. Funkce by se měla obnovit. Není dálkový ovladač příliš daleko od jednotky? Brání šíření signálu z ovladače nějaké překážky? Mají baterie v dálkovém ovladači dostatečné napětí? Zkontrolujte napětí baterií a podle potřeby je vyměňte. Je dálkový ovladač poškozený?</p> |
| <p>Vlhkost na výfuku vzduchu</p> | <p>Když jednotka běží dlouho v prostředí s vysokou vlhkostí, z kondenzuje na mřížce výfuku voda a odkapává.</p> |
| <p>Z vnitřní jednotky je slyšet hluk.</p> | <p>Je to zvuk ventilátoru nebo přepínání relé kompresoru. Zvuk je způsoben spuštěním nebo ukončením odmrazování, kdy dochází ke změně proudění chladiva.</p> |
| <p>Únik vody z vnitřní jednotky.</p> | <p>Příliš vysoká vlhkost vzduchu. Přetečení zkondenzované vody. Netěsný spoj na odtoku vody z jednotky.</p> |

| Problém | Náprava |
|------------------------------------|--|
| Z venkovní jednotky vytéká voda. | Během chlazení se kolem trubek a spojů vytváří kondenzát. Během odmrazování vytéká roztátá voda. Během topení skapává voda z výměníku. |
| Vnitřní jednotka nevyfukuje vzduch | Režim topení. Pokud je teplota výměníku velmi nízká, přeruší se proudění vzduchu, aby se vzduch v místnosti zbytečně neochlazoval (2 minuty). Režim topení. Pokud je nízká venkovní teplota nebo vysoká vlhkost vzduchu, tvoří se na výměníku venkovní jednotky námraza. Jednotka se bude automaticky odmrazovat a vnitřní jednotka na 3-12 minut přeruší vyfukování vzduchu. |



V níže uvedených situacích klimatizační zařízení okamžitě vypněte, odpojte od napájení a kontaktujte servisní středisko.

Za provozu je slyšet neobvyklý hluk

Vyfukovaný vzduch silně zapáchá.

Do místnosti vytéká voda.

Jistič nebo pojistky často vypadávají.

Do jednotky nebo dálkového ovladače se dostala voda nebo jiná látka.

Zástrčka nebo vodiče kabelu jsou velmi horké.

Výrobek obsahuje fluorované skleníkové plyny R32 zahrnuté v Kjótském protokolu.
Složení: HFC32, Chem. zn.: CH₂F₂, GWP=675
Hermeticky uzavřeno.

ZÁRUČNÍ LIST

Instalace:

Firma:

Adresa:

Telefon:

email:

Montáž provedl:

Datum montáže:

podpis

Zákazník:

Jméno a příjmení:

Adresa:

Telefon:

email:

Datum montáže:

Typ a výkon jednotek:

Kódy vnitřní/venkovní

KLIMA1.CZ
Orlovice 32, 682 01 Vyškov
+420 602 730 547
info@klima1.cz

